

Schnell, zuverlässig, ultrapräzis.
My-Com. Präzisionsschalter mit 1 µm Genauigkeit.

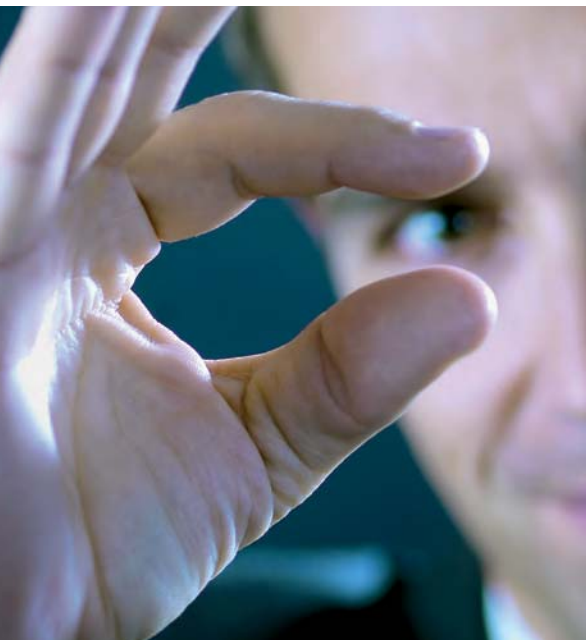

Edition 2009/2010



Unübertroffene Schaltgenauigkeit 1 μm

Referenzpunkte setzen, Toleranzen überwachen, kontrollieren, justieren. Schnell, zuverlässig, hochpräzise. Kompromisslose Genauigkeit, im harten Industrieinsatz millionenfach bewährt. Vernachlässigbare Betätigungskräfte. Kompakter Präzisions-schalter in einsatzgerechten Bauformen.

IP 67 Ausführungen für Anwendungen in verschmutzten Bereichen. Schaltpunktgenauigkeit 1 Mikrometer. Für kritische Anwendungen, wo einfach nur haargenau nicht genügt. Baumer führt Sie zur präzisen Entscheidung.

Einleitung

<i>Einleitung</i>	<i>Seite 2</i>
-------------------	----------------

My-Com Präzisionsschalter

<i>Kurzübersicht</i>	<i>Seite 5</i>
<i>Typ A</i>	<i>Seite 6</i>
<i>Typ B</i>	<i>Seite 7</i>
<i>Typ C</i>	<i>Seite 8</i>
<i>Typ D</i>	<i>Seite 9</i>
<i>Typ E</i>	<i>Seite 10</i>
<i>Typ F</i>	<i>Seite 11</i>
<i>Typ G</i>	<i>Seite 12</i>
<i>Typ H</i>	<i>Seite 13</i>
<i>Typ L</i>	<i>Seite 14</i>
<i>Typ M</i>	<i>Seite 15 / 16</i>

Schaltverstärker

<i>Einkanal-Schaltverstärker</i>	<i>Seite 18</i>
<i>Schaltverstärker im Stecksockelgehäuse</i>	<i>Seite 19</i>

Montagehinweise

<i>Montagehinweise</i>	<i>Seite 20</i>
------------------------	-----------------

Zubehör

<i>Kabel Dosen</i>	<i>Seite 22</i>
<i>Anschlussschemas / Anschlussbelegung</i>	<i>Seite 23</i>

Sicherheitskonzept

<i>Sicherheitskonzept / Internationale Konformitätskennzeichen</i>	<i>Seite 24</i>
--	-----------------

My-Com Präzisionsschalter – unübertroffene Schaltgenauigkeit 1 μm



Mit einer Wiederholgenauigkeit von 1 Mikrometer ist der My-Com bis zum heutigen Tag unangefochten der genaueste und kompakteste mechanische Endschalter weltweit.

Die Standard My-Com Palette unterschiedlichster mechanischer und elektrischer Ausführungen widerspiegelt weitgehend die Erfordernisse des Marktes. Dank seines äusserst kompakten Designs lässt sich der My-Com auch leicht in sehr beengten Umgebungen integrieren.

Typische Anwendungen für den hochpräzisen My-Com Endschalter sind:

- Referenzpunkterfassung bei X/Y-Tischen, Werkzeugmaschinen
- Überwachen der Schliess- und Passgenauigkeit bei Spritzwerkzeugen
- Erfassen kleinster Auslenkungen, Bewegungen und Verformungen
- Integration in Messfühlern, Messuhren und Tastspitzen
- Eichen von Messapparaturen in der Qualitätskontrolle
- Kontrollieren von Oberflächenrauigkeiten
- Verschiedenste weitere Applikationen im Präzisionsmaschinenbau

Bei der Konstruktion des My-Com Präzisionsschalters wurde konsequent darauf geachtet die Komponentenanzahl auf das absolut Notwendige zu reduzieren. Nur drei bewegliche Teile sowie qualitativ hochwertige Materialien sind Garant für eine hohe Zahl von Schaltspielen bei konstant bleibender Wiederholgenauigkeit. Kurze, lineare Verfahrswege in nur zwei Richtungen und kleinste Betätigungskräfte erhöhen die enorme Zuverlässigkeit und Lebenserwartung des My-Com Präzisionsschalters noch weiter. In über 1 Million Anwendungen hat der My-Com seine eindrucksvolle Zuverlässigkeit bereits unter Beweis gestellt.



Präzisionsfertigung

- Referenzanschlag für X/Y-Tische in Bearbeitungsmaschinen

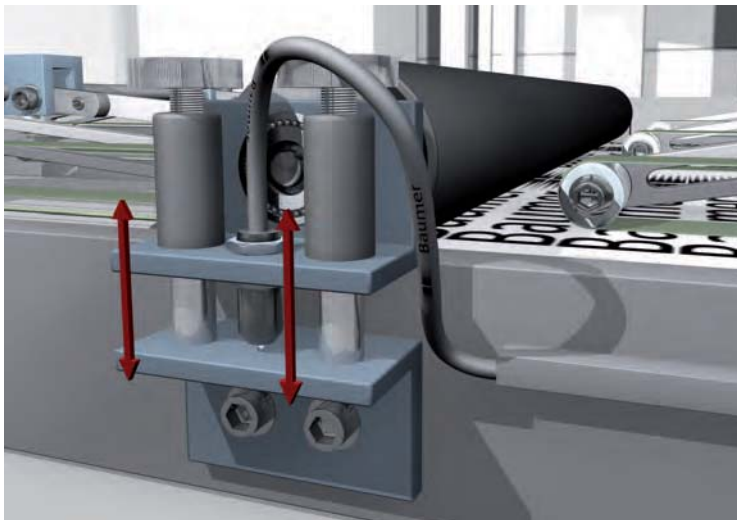
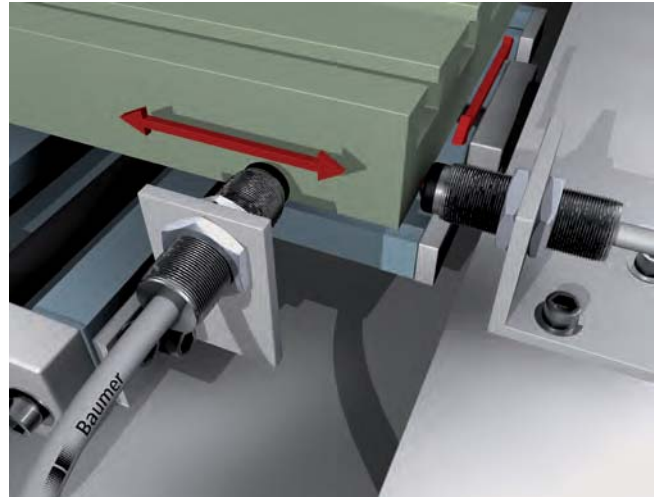

Qualitätskontrolle

- Rundlaufkontrolle in Messfühler
- Kontrolle von Werkstückdicken
- Rundlaufüberwachung

Laboraufbauten

- Ausrichten von Spiegeln
- Nullstellungsschalter
- Referenzierungen

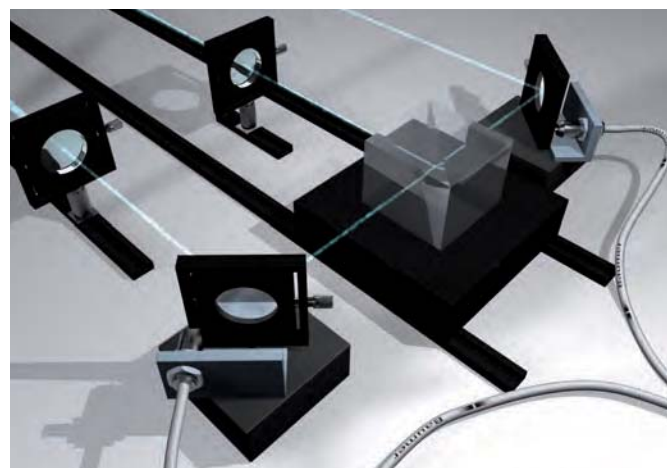



Technische Daten

Wiederholgenauigkeit (T = const)	± 0,001 mm
mech. Lebensdauer	10'000'000 Schaltspiele
Schaltfrequenz	0 - 10 Hz
max. Betätigungsgeschwindigkeit	< 30 mm/s
Temperaturbereich	-20 ... +75 °C
Kabelmantel	PVC
Schutzklasse (Standard)	IP 50

LED-Zustandsanzeige

Die My-Com mit eingebautem Transistor sind auf Anfrage auch mit einer LED-Zustandsanzeige lieferbar.

Transistor-Ausgang

Die Typen L, G und M sind mit einem Transistor-Ausgang ausgerüstet. Die Schaltfunktion wird dadurch zum Schliesser. Diese Typen lassen auch einen höheren Schaltstrom zu. Die eingebaute Zenerdiode schützt den Transistor vor kurzzeitigen Überspannungen.

Betätigungskraft

Bei den meisten My-Com kann die Betätigungskraft bei der Bestellung applikationsgerecht vorgegeben werden.

Schutzklasse IP 67

Für rauhen Betrieb, wie zum Beispiel in Umgebungen mit Schmutz, Bohrwasser, Schleifstaub, empfehlen wir den My-Com D, M oder H. Ebenfalls mit Schutzart IP 67 jedoch zusätzlich mit Transistor-Ausgang ist der My-Com L erhältlich. Die Dichtungsmembrane ist aus Viton gefertigt.







Maximale Anzugsdrehmomente für den My-Com (ungeschmiert)

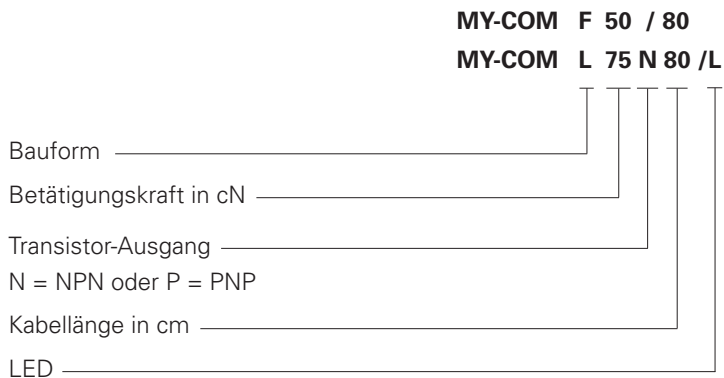



Reichen die angegebenen Werte für eine sichere Montage nicht, so empfehlen wir zur zusätzlichen Sicherung die Verwendung von Loctite oder vergleichbaren Produkten. Unter keinen Umständen darf das maximale Anzugsdrehmoment überschritten werden.

My-Com D	20 Nm
My-Com E	5,5 Nm
Alle andern	3,5 Nm

Bestell-Beispiele



Produktfamilie	MY-COM A	MY-COM B	MY-COM C	MY-COM D	MY-COM E	MY-COM F
						
Gehäusematerial	Messing vernickelt	Messing vernickelt	Messing vernickelt	Messing brüniert	Messing vernickelt	Messing vernickelt
Gehäuselänge	20 mm 30 mm	20 mm 30 mm	20 mm 30 mm	56 mm 66 mm	36 mm	28 mm 38 mm
Kabel, 80 cm	■	■	■	■	■	■
Stecker M8	■		■	■		■
Stecker S30		■				
NPN Schliesser (NO)						
PNP Schliesser (NO)						
Öffner (NC) mechanisch	■	■	■	■	■	■
Schutzart	IP 50	IP 50	IP 50	IP 67	IP 50	IP 50
Seite	6	7	8	9	10	11

Produktfamilie	MY-COM G	MY-COM H	MY-COM L	MY-COM M	MY-COM M
					
Gehäusematerial	Messing vernickelt	Messing vernickelt	Messing vernickelt	Messing vernickelt	Messing vernickelt
Gehäuselänge	28 mm 38 mm	21 mm 40 mm	30 mm 40 mm	27 mm 37 mm	27 mm 37 mm
Kabel, 80 cm	■	■	■	■	■
Stecker M8	■	■	■	■	■
Stecker S30					
NPN Schliesser (NO)	■		■		■
PNP Schliesser (NO)	■		■		■
Öffner (NC) mechanisch		■		■	
Schutzart	IP 50	IP 67	IP 67	IP 67	IP 67
Seite	12	13	14	15	16

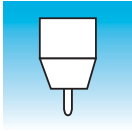

- konisch zulaufendes Gehäuse
- Zweileiter Öffner (NC)



Allgemeine Daten

Wiederholgenauigkeit	± 0,001 mm
Mech. Vorlauf / Nachlauf	- / ca. 1,5 mm

Elektrische Daten

Gleichspannung max.	15 VDC
Schaltstrom DC max.	2 mA
Wechselspannung max.	24 VAC
Schaltstrom AC max.	50 mA
Ausgangsschaltung	Öffner (NC) mechanisch

Mechanische Daten

Tastspitze	Zirconiumoxyd ZrO_2
Gehäusematerial	Messing vernickelt
Baugröße	8 mm

Umgebungsbedingungen

Arbeitstemperatur	-20 ... +75 °C
Schutzart	IP 50

Zubehör

Kabel Dosen	ESG 32S, ESW 31S
-------------	------------------

Bemerkungen

Weitere Ausführungen auf Anfrage

Masszeichnungen

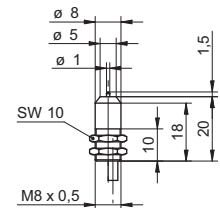
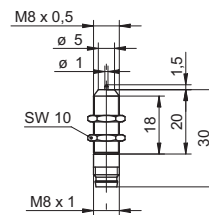

Anschlussbild



Bestellbezeichnung	Betätigungskraft	Gehäuselänge	Anschlussart
MY-COM A30/80	30 cN	20 mm	Kabel, 80 cm
MY-COM A30/S35	30 cN	30 mm	Stecker M8
MY-COM A50/80	50 cN	20 mm	Kabel, 80 cm
MY-COM A50/S35	50 cN	30 mm	Stecker M8
MY-COM A75/80	75 cN	20 mm	Kabel, 80 cm
MY-COM A75/S35	75 cN	30 mm	Stecker M8
MY-COM A100/80	100 cN	20 mm	Kabel, 80 cm
MY-COM A100/S35	100 cN	30 mm	Stecker M8

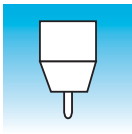

- flache Stirnseite
- Zweileiter Öffner (NC)



Allgemeine Daten

Wiederholgenauigkeit	± 0,001 mm
Mech. Vorlauf / Nachlauf	- / ca. 1,5 mm

Elektrische Daten

Gleichspannung max.	15 VDC
Schaltstrom DC max.	2 mA
Wechselspannung max.	24 VAC
Schaltstrom AC max.	50 mA
Ausgangsschaltung	Öffner (NC) mechanisch

Mechanische Daten

Tastspitze	Zirkoniumoxyd ZrO_2
Gehäusematerial	Messing vernickelt
Baugröße	8 mm

Umgebungsbedingungen

Arbeitstemperatur	-20 ... +75 °C
Schutzart	IP 50

Zubehör

Kabeldose	ES 30
-----------	-------

Bemerkungen

Weitere Ausführungen auf Anfrage

Masszeichnungen

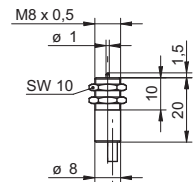
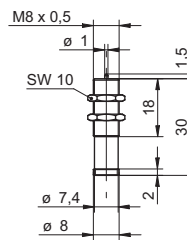

Anschlussbild



Bestellbezeichnung	Betätigungskraft	Gehäuselänge	Anschlussart
MY-COM B30/80	30 cN	20 mm	Kabel, 80 cm
MY-COM BS30	30 cN	30 mm	Stecker S30
MY-COM B50/80	50 cN	20 mm	Kabel, 80 cm
MY-COM BS50	50 cN	30 mm	Stecker S30
MY-COM B75/80	75 cN	20 mm	Kabel, 80 cm
MY-COM BS75	75 cN	30 mm	Stecker S30
MY-COM B100/80	100 cN	20 mm	Kabel, 80 cm
MY-COM BS100	100 cN	30 mm	Stecker S30

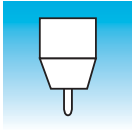

- flaches Messinggehäuse
- 2-Loch Befestigung
- Zweileiter Öffner (NC)



Allgemeine Daten

Wiederholgenauigkeit	± 0,001 mm
Mech. Vorlauf / Nachlauf	- / ca. 1,5 mm

Elektrische Daten

Gleichspannung max.	15 VDC
Schaltstrom DC max.	2 mA
Wechselspannung max.	24 VAC
Schaltstrom AC max.	50 mA
Ausgangsschaltung	Öffner (NC) mechanisch

Mechanische Daten

Tastspitze	Zirconiumoxyd ZrO ₂
Gehäusematerial	Messing vernickelt
Baugröße	8 mm

Umgebungsbedingungen

Arbeitstemperatur	-20 ... +75 °C
Schutzart	IP 50

Zubehör

Kabel Dosen	ESG 32S, ESW 31S
-------------	------------------

Bemerkungen

Weitere Ausführungen auf Anfrage

Masszeichnungen

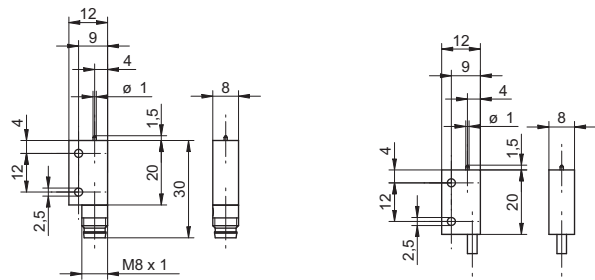

Anschlussbild



Bestellbezeichnung	Betätigungskraft	Gehäuselänge	Anschlussart
MY-COM C30/80	30 cN	20 mm	Kabel, 80 cm
MY-COM C30/S35	30 cN	30 mm	Stecker M8
MY-COM C50/80	50 cN	20 mm	Kabel, 80 cm
MY-COM C50/S35	50 cN	30 mm	Stecker M8
MY-COM C75/80	75 cN	20 mm	Kabel, 80 cm
MY-COM C75/S35	75 cN	30 mm	Stecker M8
MY-COM C100/80	100 cN	20 mm	Kabel, 80 cm
MY-COM C100/S35	100 cN	30 mm	Stecker M8

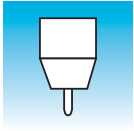

- Messing brüniert
- Zweileiter Öffner (NC)
- Schutzart IP 67

Allgemeine Daten

Wiederholgenauigkeit	± 0,001 mm
Betätigungskraft	250 cN
Mech. Vorlauf / Nachlauf	ca. 1 mm / ca. 1 mm

Elektrische Daten

Gleichspannung max.	15 VDC
Schaltstrom DC max.	2 mA
Wechselspannung max.	24 VAC
Schaltstrom AC max.	50 mA
Ausgangsschaltung	Öffner (NC) mechanisch

Mechanische Daten

Tastspitze	Stahl gehärtet
Gehäusematerial	Messing brüniert
Baugrösse	16 mm

Umgebungsbedingungen

Arbeitstemperatur	-20 ... +75 °C
Schutzart	IP 67

Zubehör

Kabel Dosen	ESG 32S, ESW 31S
-------------	------------------

Bemerkungen

Weitere Ausführungen auf Anfrage



Masszeichnungen

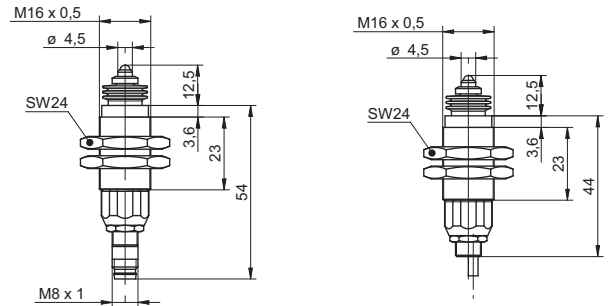

Anschlussbild

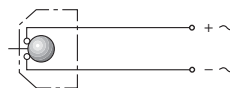

Bestellbezeichnung	Gehäuselänge	Anschlussart
MY-COM D250/80	56 mm	Kabel, 80 cm
MY-COM D250/S35	66 mm	Stecker M8

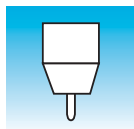

- sphärische Hartmetall-Tastspitze
- Gewinde M6 x 0,5
- Zweileiter Öffner (NC)



Allgemeine Daten

Wiederholgenauigkeit	± 0,001 mm
Mech. Vorlauf / Nachlauf	- / ca. 0,8 ... 1,5 mm

Elektrische Daten

Gleichspannung max.	15 VDC
Schaltstrom DC max.	2 mA
Wechselspannung max.	24 VAC
Schaltstrom AC max.	50 mA
Ausgangsschaltung	Öffner (NC) mechanisch

Mechanische Daten

Tastspitze	Hartmetall
Gehäusematerial	Messing vernickelt
Baugröße	6 mm
Gehäuselänge	36 mm
Anschlussart	Kabel, 80 cm

Umgebungsbedingungen

Arbeitstemperatur	-20 ... +75 °C
Schutzart	IP 50

Bemerkungen

Weitere Ausführungen auf Anfrage

Bestellbezeichnung	Betätigungskraft
MY-COM E75/80	75 cN
MY-COM E100/80	100 cN

Masszeichnung

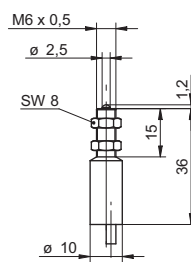

Anschlussbild

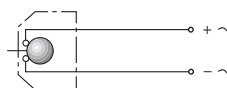

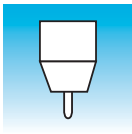

- langes Gehäuse
- langes Gewinde
- Zweileiter Öffner (NC)

Allgemeine Daten

Wiederholgenauigkeit	± 0,001 mm
Mech. Vorlauf / Nachlauf	- / ca. 1,5 mm

Elektrische Daten

Gleichspannung max.	15 VDC
Schaltstrom DC max.	2 mA
Wechselspannung max.	24 VAC
Schaltstrom AC max.	50 mA
Ausgangsschaltung	Öffner (NC) mechanisch

Mechanische Daten

Tastspitze	Zirkoniumoxyd ZrO_2
Gehäusematerial	Messing vernickelt
Baugröße	8 mm

Umgebungsbedingungen

Arbeitstemperatur	-20 ... +75 °C
Schutzart	IP 50

Zubehör

Kabel Dosen	ESG 32S, ESW 31S
-------------	------------------

Bemerkungen

Weitere Ausführungen auf Anfrage



Masszeichnungen

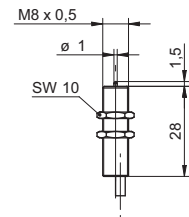
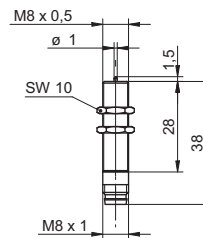

Anschlussbild

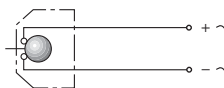

Bestellbezeichnung	Betätigungskraft	Gehäuselänge	Anschlussart
MY-COM F30/80	30 cN	28 mm	Kabel, 80 cm
MY-COM F30/S35	30 cN	38 mm	Stecker M8
MY-COM F50/80	50 cN	28 mm	Kabel, 80 cm
MY-COM F50/S35	50 cN	38 mm	Stecker M8
MY-COM F75/80	75 cN	28 mm	Kabel, 80 cm
MY-COM F75/S35	75 cN	38 mm	Stecker M8
MY-COM F100/80	100 cN	28 mm	Kabel, 80 cm
MY-COM F100/S35	100 cN	38 mm	Stecker M8

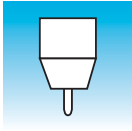

- Transistorausgang NPN / PNP
- langes Gewinde
- Dreileiter Schliesser (NO)

Allgemeine Daten

Wiederholgenauigkeit	± 0,001 mm
Betätigungskraft	75 cN
Mech. Vorlauf / Nachlauf	- / ca. 1,5 mm

Elektrische Daten

Betriebsspannungsbereich +Vs	5 ... 36 VDC
Laststrom max. bei 24 VDC	50 mA
Lastwiderstand min.	480 Ohm

Mechanische Daten

Tastspitze	Zirconiumoxyd ZrO_2
Gehäusematerial	Messing vernickelt
Baugröße	8 mm

Umgebungsbedingungen

Arbeitstemperatur	-20 ... +75 °C
Schutzart	IP 50

Zubehör

Kabel Dosen	ESG 32S, ESW 31S
-------------	------------------

Bemerkungen

Weitere Ausführungen auf Anfrage

Masszeichnungen

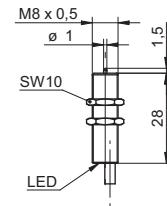
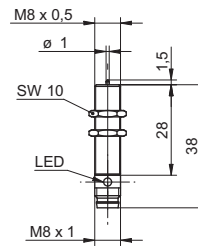

Anschlussbild

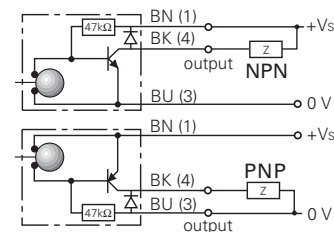

Bestellbezeichnung	Ausgangsschaltung	Gehäuselänge	Anschlussart
MY-COM G75N80/L	NPN Schliesser (NO)	28 mm	Kabel, 80 cm
MY-COM G75N/S35L	NPN Schliesser (NO)	38 mm	Stecker M8
MY-COM G75P80/L	PNP Schliesser (NO)	28 mm	Kabel, 80 cm
MY-COM G75P/S35L	PNP Schliesser (NO)	38 mm	Stecker M8

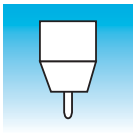

- sphärische Rubin-Tastspitze
- Zweileiter Öffner (NC)
- Schutzart IP 67

Allgemeine Daten

Wiederholgenauigkeit	± 0,001 mm
Betätigungskraft	75 cN
Mech. Vorlauf / Nachlauf	- / ca. 0,6 mm

Elektrische Daten

Gleichspannung max.	15 VDC
Schaltstrom DC max.	2 mA
Wechselspannung max.	24 VAC
Schaltstrom AC max.	50 mA
Ausgangsschaltung	Öffner (NC) mechanisch

Mechanische Daten

Tastspitze	Rubin
Gehäusematerial	Messing vernickelt
Baugrösse	8 mm

Umgebungsbedingungen

Arbeitstemperatur	-20 ... +75 °C
Schutzart	IP 67

Zubehör

Kabel Dosen	ESG 32S, ESW 31S
-------------	------------------

Bemerkungen

Membrane aus Viton 60° Shore A
Weitere Ausführungen auf Anfrage



Masszeichnungen

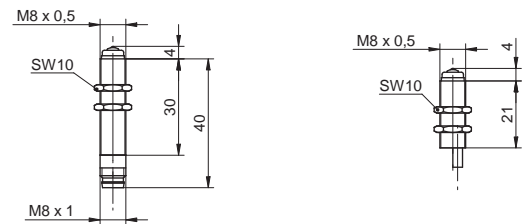

Anschlussbild

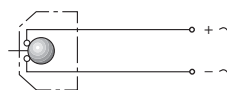

Bestellbezeichnung	Gehäuselänge	Anschlussart
MY-COM H75/80	21 mm	Kabel, 80 cm
MY-COM H75/S35	40 mm	Stecker M8

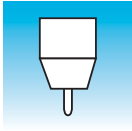

- Transistorausgang NPN / PNP
- Dreileiter Schliesser (NO)
- Schutzart IP 67

Allgemeine Daten

Wiederholgenauigkeit	± 0,001 mm
Betätigungskraft	75 cN
Mech. Vorlauf / Nachlauf	- / ca. 0,6 mm

Elektrische Daten

Betriebsspannungsbereich +Vs	5 ... 36 VDC
Laststrom max. bei 24 VDC	50 mA
Lastwiderstand min.	480 Ohm

Mechanische Daten

Tastspitze	Rubin
Gehäusematerial	Messing vernickelt
Baugrösse	8 mm

Umgebungsbedingungen

Arbeitstemperatur	-20 ... +75 °C
Schutzart	IP 67

Zubehör

Kabel Dosen	ESG 32S, ESW 31S
-------------	------------------

Bemerkungen

Membrane aus Viton 60° Shore A
Weitere Ausführungen auf Anfrage

Masszeichnungen

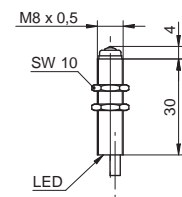
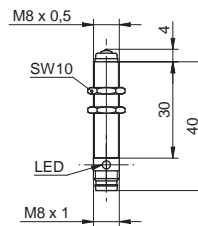

Anschlussbild

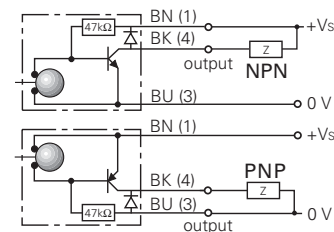

Bestellbezeichnung	Ausgangsschaltung	Gehäuselänge	Anschlussart
MY-COM L75N80/L	NPN Schliesser (NO)	30 mm	Kabel, 80 cm
MY-COM L75N/S35L	NPN Schliesser (NO)	40 mm	Stecker M8
MY-COM L75P80/L	PNP Schliesser (NO)	30 mm	Kabel, 80 cm
MY-COM L75P/S35L	PNP Schliesser (NO)	40 mm	Stecker M8

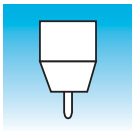

- Membrane aus Silikon
- Schutzart IP 67
- Zweileiter Öffner (NC)

Allgemeine Daten

Wiederholgenauigkeit	± 0,001 mm
Betätigungskraft	75 cN
Mech. Vorlauf / Nachlauf	- / ca. 1,5 mm

Elektrische Daten

Gleichspannung max.	15 VDC
Schaltstrom DC max.	2 mA
Wechselspannung max.	24 VAC
Schaltstrom AC max.	50 mA
Ausgangsschaltung	Öffner (NC) mechanisch

Mechanische Daten

Tastspitze	Zirkoniumoxyd ZrO_2
Gehäusematerial	Messing vernickelt
Baugröße	8 mm

Umgebungsbedingungen

Arbeitstemperatur	-20 ... +75 °C
Schutzart	IP 67

Zubehör

Kabel Dosen	ESG 32S, ESW 31S
-------------	------------------

Bemerkungen

Membrane aus Silikon
Weitere Ausführungen auf Anfrage



Masszeichnungen

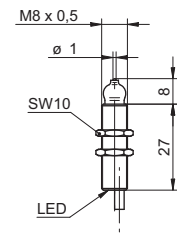
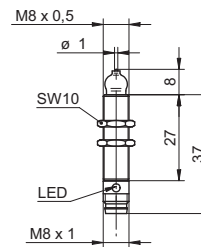

Anschlussbild

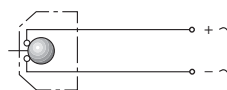

Bestellbezeichnung	Gehäuselänge	Anschlussart
MY-COM M75/80	27 mm	Kabel, 80 cm
MY-COM M75/S35	37 mm	Stecker M8

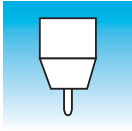

- Membrane aus Silikon
- Schutzart IP 67
- Dreileiter Schliesser (NO)

Allgemeine Daten

Wiederholgenauigkeit	± 0,001 mm
Betätigungskraft	75 cN
Mech. Vorlauf / Nachlauf	- / ca. 1,5 mm

Elektrische Daten

Betriebsspannungsbereich +Vs	5 ... 36 VDC
Laststrom max. bei 24 VDC	50 mA
Lastwiderstand min.	480 Ohm

Mechanische Daten

Tastspitze	Zirconiumoxyd ZrO_2
Gehäusematerial	Messing vernickelt
Baugrösse	8 mm

Umgebungsbedingungen

Arbeitstemperatur	-20 ... +75 °C
Schutzart	IP 67

Zubehör

Kabel Dosen	ESG 32S, ESW 31S
-------------	------------------

Bemerkungen

Membrane aus Silikon
Weitere Ausführungen auf Anfrage



Masszeichnungen

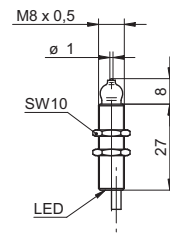
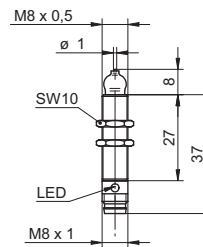

Anschlussbild

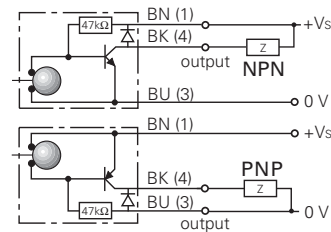

Bestellbezeichnung	Ausgangsschaltung	Gehäuselänge	Anschlussart
MY-COM M75N80	NPN Schliesser (NO)	27 mm	Kabel, 80 cm
MY-COM M75N/S35	NPN Schliesser (NO)	37 mm	Stecker M8
MY-COM M75P80	PNP Schliesser (NO)	27 mm	Kabel, 80 cm
MY-COM M75P/S35	PNP Schliesser (NO)	37 mm	Stecker M8

Schaltverstärker





- Für Zweidraht-Sensoren nach EN 50227
- Kurzschlusserkennung



Allgemeine Daten

Leistungsaufnahme	max. 2 VA
NAMUR-Eingang	nach EN 50227
Leerlaufspannung	8,2 VDC \pm 5%
Innenwiderstand	1 k Ω
Schaltswelle	1,8 mA
Hysterese	\pm 0,2 mA
Leitungsbruchererkennung	<0,2 mA
Kurzschlusserkennung	>6 mA
Schaltleistung	250 VAC 8A, AC1, 2 kVA
Ansprechzeit	typ. 10 ms
Abfallzeit	typ. 4 ms
Prellzeit Arbeits-/Ruhekontakt	typ. 1ms / typ. 2,5 ms
Schaltfrequenz	max. 20 Hz
Nennisolierspannung	250 VAC

Wirkungsrichtung	einstellbar
Betriebszustand	LED grün
Schaltzustand	LED rot

Umgebungsbedingungen

Arbeitstemperatur	-25 ... +60 °C
Schutzklasse	IP 67

Bemerkungen

Wird der Verstärker in Verbindung mit einem My-Com betrieben, muss die Steckbrücke „Leitungsüberwachung“ zwingend auf Stellung „AUS“ sein.

DIN / EN 50022

Die Schaltverstärker im Modul-Aufbaugeschäube sind für die Montage auf Normschiene nach DIN EN 50022 vorgesehen. Unter der leicht abnehmbaren Frontplatte befinden sich die Steckbrücken zur Einstellung der Betriebsarten.

Bestellbezeichnung	Nennbetriebsspannung
SAEB 28R72	230 VAC
SAEB 18R72	115 VAC \pm 10%

Masszeichnung

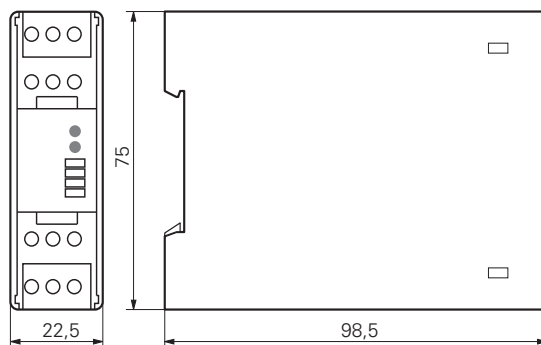

Anschlussbild

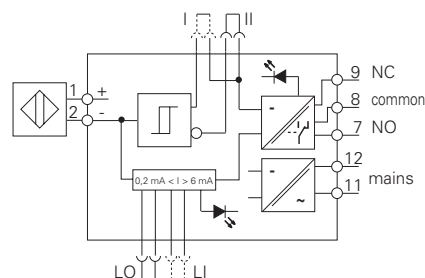

Für Geräte mit Zweidraht-Eingang

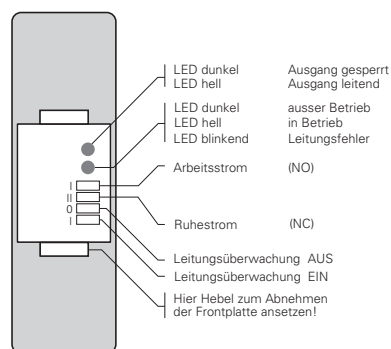



- für Zweidraht-Sensoren nach NAMUR DIN 19234
- Schaltverstärker für Netzanschluss
- Hochbelastbare Hartsilber-Relaiskontakte



Allgemeine Daten

Leistungsaufnahme	ca. 4 VA
Prüfspannung	2,5 kV
NAMUR Eingang	nach EN 50227
Sensorversorgungsspannung	8,2 VDC ±10%
Sensorversorgungsstrom	-
Innenwiderstand	1 kΩ
Schaltpunkt	≤ 1,8 mA
Schaltelement	Relais-Wechsler
Schaltvermögen	250 VAC 4A, AC-1
Schaltzustand	LED gelb

Umgebungsbedingungen

Arbeitstemperatur	-25 ... +50 °C
Lagertemperatur	-40 ... +85 °C
Schutzklasse	IP 20

Zubehör

Stecksockel	ZKR 118
-------------	---------

Bestellbezeichnung	Nennbetriebsspannung
SVN 220.82.2	230 VAC ±10%
SVN 110.82.2	115 VAC ±10%

Masszeichnung

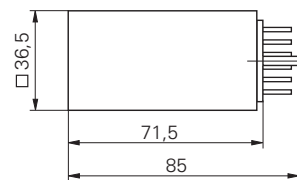

Anschlussbild

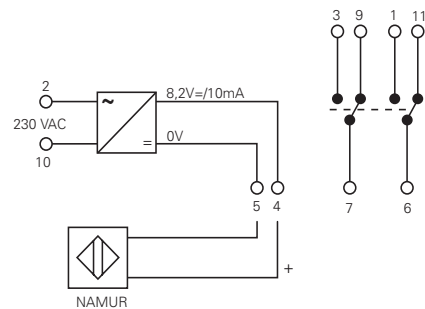

Stecksockel ZKR 118 mit Anschlussbelegung

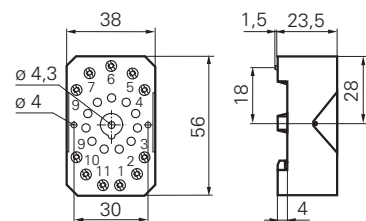

Präzisionsschalter mit Metall-Tastkopf E und D

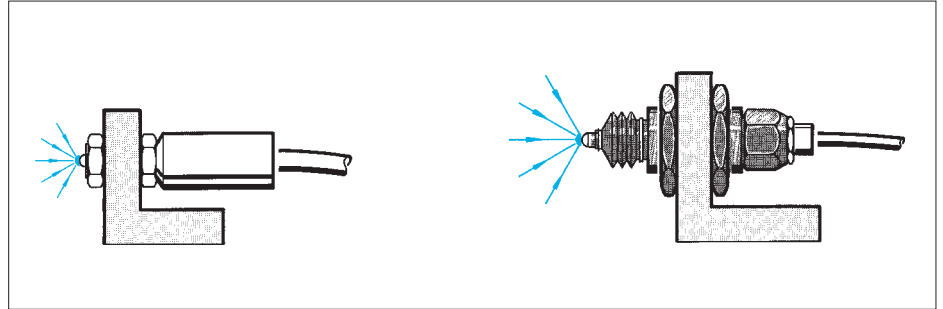

Der My-Com E mit Hartmetall-Taststift und My-Com D mit Tastkugel aus Stahl gehärtet dürfen seitlich in einem Winkel von max. 30° angefahren werden.

Präzisionsschalter mit ZrO₂-Tastspitze

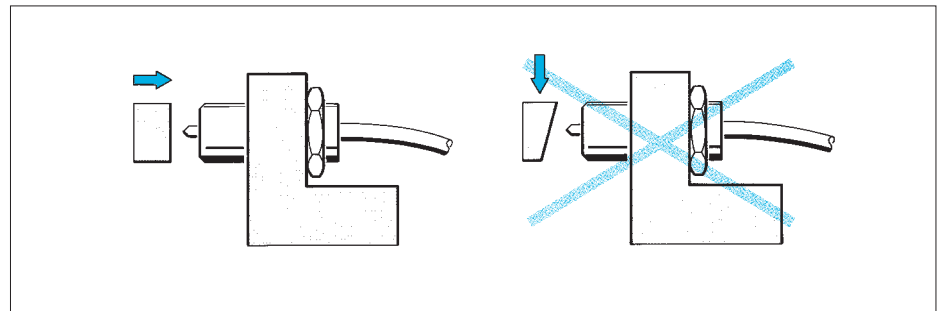

Die My-Com A, B, BS, C, F, G und M dürfen nur axial angefahren werden, da bei seitlichem Anfahren die Tastspitze abbrechen kann oder Schaltungengenauigkeiten auftreten.

Stabile Befestigung

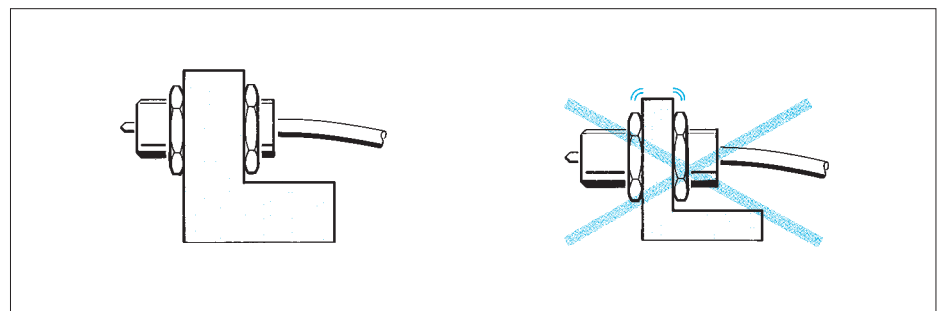

Der My-Com Präzisionsschalter muss stabil fixiert werden, damit die Halterung nicht vibriert; somit wird eine fehlerfreie Abtastung erreicht. Bei starken Vibrationen und hohen Beschleunigungen können aufgrund der Massenträgheit der Kontaktkugel Fehlschaltungen auftreten.

Vermeidung von Kabelbruch

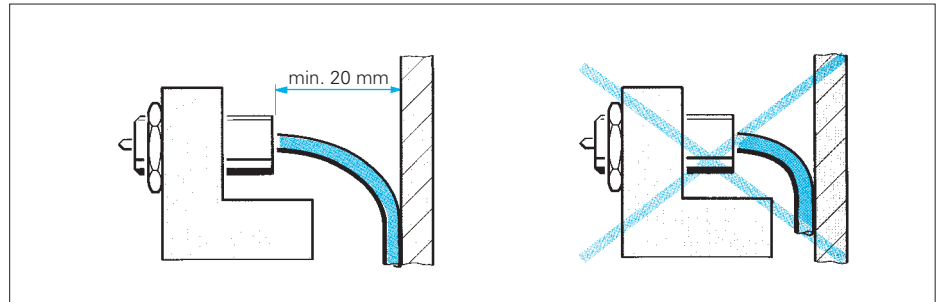

Um einen Kabelbruch zu vermeiden, darf das Kabel nicht direkt hinter dem My-Com abgebogen werden.

Sorgfältige Montage

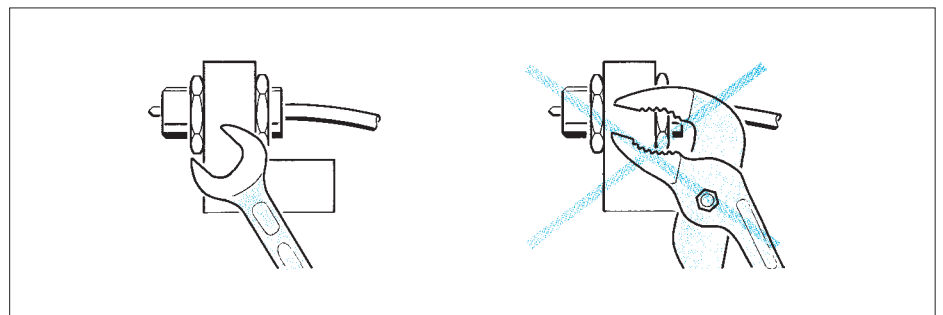

Das Anbringen der My-Com Präzisionsschalter erfordert eine gefühlvolle Montage. Es wird ein max. Drehmoment von 2,5 Nm empfohlen.

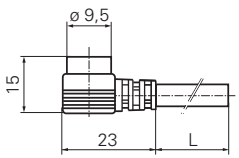
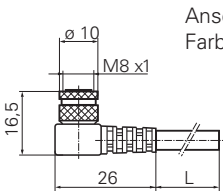
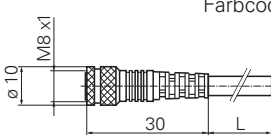
Kabeldose ES 30	Kabeldose ESW 31S	Kabeldose ESG 32S
	 <p>Anschluss nach Farbcode</p>	 <p>Anschluss nach Farbcode</p>
<p>Bestellnummer ES 30.2</p> <p>2-Pol</p> <p>Kabellänge 2 m PVC</p> <p>- passend zu My-Com BS - mit Schnappverschluss</p>	<p>Bestellnummer ESW 31SH0200 3-Pol ESW 31SH0500 3-Pol ESW 31SH1000 3-Pol</p> <p>Kabellänge 2 m PUR / haf. 5 m PUR / haf. 10 m PUR / haf.</p> <p>- halogenfrei - mit Überwurfmutter</p>	<p>Bestellnummer ESG 32SH0200 3-Pol ESG 32SH0500 3-Pol ESG 32SH1000 3-Pol</p> <p>Kabellänge 2 m PUR / haf. 5 m PUR / haf. 10 m PUR / haf.</p> <p>- halogenfrei - mit Überwurfmutter</p>

Anschlussschema My-Com mit 3-Draht

Sind die Versorgungsspannung und die Spannung über der Last unterschiedlich, sollten My-Coms ohne LED eingesetzt werden (Open Collector Ausgang).

Anschlussbelegung S35

Ansicht auf My-Com

NPN ohne LED

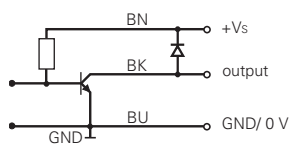

NPN mit LED

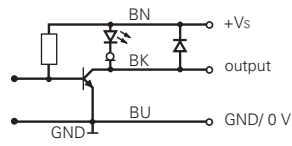

3-Draht Ausführung mit Transistorausgang

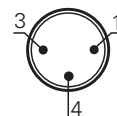

Pin-Nr.	Farbe	Signale
1	BN (Braun)	+Vs
3	BU (Blau)	0V
4	BK (Schwarz)	Output

PNP ohne LED

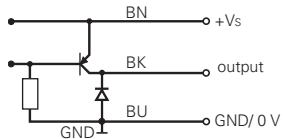

PNP mit LED

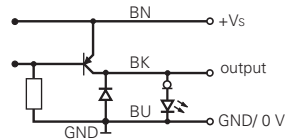

2-Draht Ausführung ohne Transistorausg.

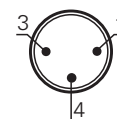

Pin-Nr.	Farbe	Signale
1	BN (Braun)	+Vs
3	BU (Blau)	0V
4	BK (Schwarz)	n.c.



Das Sicherheitskonzept legt die technischen, instruktiven und rechtlichen Massnahmen fest, die dem Anwender (Anlagenhersteller, -betreiber und -benutzer) eine hohe Sicherheit im Umgang mit unseren Komponenten gewährleistet. Das Sicherheitskonzept dient auch als Grundlage für die CE-Kennzeichnung unserer Produkte und kann in den Sprachen Deutsch, Französisch und Englisch bezogen werden.

Sicherheitsanweisungen

Um die Konformität unserer Produkte mit den unten aufgeführten Kennzeichen zu gewährleisten, sind folgende Sicherheitsanweisungen einzuhalten:

- Installationsvorschriften, Anleitungen zur Inbetriebnahme sowie sicherheitsrelevante Hinweise in Datenblättern, Betriebs- und Montageanleitungen sind jederzeit einzuhalten bzw. zu befolgen.
- Sensoren dürfen nur durch ausgebildetes Personal montiert, angeschlossen und in Betrieb genommen werden.
- Produkte, welche nicht spezifisch als Sicherheitskomponenten gekennzeichnet sind, dürfen im «stand-alone» Betrieb nicht zum Schutz von Menschen eingesetzt werden.

Allgemeines

Die Grösse vieler Produkte von Baumer ist zu klein, um die Kennzeichen direkt auf dem Produkt anzubringen. Deshalb werden die folgenden Kennzeichen auf Beilagezettel, Montageanleitung und Verpackung angebracht:



CE- Kennzeichen

Das CE-Kennzeichen ist kein Qualitätszeichen. Erstens hat es eher einen Bezug zur Sicherheit als zur Qualität des Produktes und zweitens sind die meisten Kennzeichnungen freiwillig im Gegensatz zur CE-Kennzeichnung, welche für das entsprechende Produkt obligatorisch ist. Durch das CE-Kennzeichen für das jeweilige Produkt bestätigt der Hersteller, dass eine Übereinstimmung mit allen für dieses Produkt anzuwendenden Richtlinien der Europäischen Union (EU) besteht. Deshalb ist das CE-Kennzeichen als Nachweis für die Richtlinienkonformität zu sehen und richtet sich formell an die zuständigen Überwachungsbehörden. Für die verschiedenen Produkte, welche Baumer herstellt, werden folgende einschlägigen EG-Richtlinien berücksichtigt:

- Maschinen-Richtlinie (98/37/EWG, 2006/42/EG)
- Niederspannungs-Richtlinie (73/23/EWG, 2006/95/EG)
- EMV-Richtlinie (89/336/EWG, 2004/108/EG)

Die Konformitätserklärungen der Produkte werden für den Inverkehrbringer verfügbar gehalten.



C-UL-US-Kennzeichen

UL (Underwriters Laboratory Inc.) führte dieses neue Kennzeichen anfangs 1998 ein. Gemäss UL zeigt dieses Kennzeichen die Übereinstimmung beider Anforderungen sowohl für Kanada als auch für die USA an. Das UL-Kennzeichen auf einem Produkt repräsentiert, dass Muster des vollständigen Produktes durch UL gemäss national anerkannten Sicherheitsstandards überprüft wurden und frei sind von angemessenen, vorhersehbaren Risiken durch Feuer, elektrischem Schlag und verwandten Gefahren, und dass das Produkt unter UL-Aufsicht hergestellt wurde. Die meisten Produkte von Baumer sind UL-«listed». Das File mit den aufgeführten Produkten kann unter <http://www.ul.com/database> eingesehen werden.

Baumer International

Baumer Group
International Sales
P.O. Box
Hummelstrasse 17
CH-8501 Frauenfeld
Phone +41 (0)52 728 1122
Fax +41 (0)52 728 1144
sales@baumergroup.com

Europa**Dänemark**

Baumer A/S
Jacob Knudsens Vej 14
DK-8230 Abyhøj
Phone +45 (0)8931 7611
info.dk@baumergroup.com

Deutschland

Baumer GmbH
Pfungstweide 28
DE-61169 Friedberg
Phone +49 (0)6031 60 07 0
sales.de@baumergroup.com

Frankreich

Baumer SAS
ZAE de Findrol
FR-74250 Fillinges
Phone +33 (0)450 392 466
sales.fr@baumergroup.com

Grossbritannien

Baumer Ltd.
33/36 Shrivenham Hundred
GB-Watchfield, Swindon, SN6 8TZ
Phone +44 (0)1793 783 839
sales.uk@baumergroup.com

Italien

Baumer Italia S.r.l.
Via Resistenza 1
IT-20090 Assago, MI
Phone +39 (0)2 45 70 60 65
sales.it@baumerelectric.com

Schweden

Baumer A/S
Datorgatan 3
SE-56133 Huskvarna
Phone +46 (0)36 13 94 30
info.se@baumergroup.com

Schweiz

Baumer Electric AG
P.O. Box, Hummelstrasse 17
CH-8501 Frauenfeld
Phone +41 (0)52 728 1122
sales.ch@baumergroup.com

Amerika**Kanada**

Baumer Inc.
4046 Mainway Drive
CA-Burlington, ON L7M 4B9
Phone +1 (1)905 335-8444
sales.ca@baumergroup.com

USA

Baumer Ltd.
122 Spring Street, Unit C-6
US-Southington, CT 06489
Phone +1 (1)860 621-2121
sales.us@baumergroup.com

Asien**China**

Baumer (China) Co., Ltd.
Building 30, 2nd Floor, Section A
Minyi Road 201, Songjiang District
CN-201612 Shanghai
Phone +86 (0)21 6768 7095
sales.cn@baumergroup.com

Indien

Baumer India Private Limited
201, C3, Saudamini Complex,
Bhusari Colony, Paud Road, Kothrud
IN-411038 Pune
Phone +91 20 2528 6833/34
sales.in@baumergroup.com

Singapur

Baumer (Singapore) Pte. Ltd.
Blk 21, Kallang Avenue
#03-173 Kallang Basin Ind. Est.
SG-339412 Singapore
Phone +65 6396 4131
sales.sg@baumergroup.com

Ansprechpartner weiterer Länder finden Sie unter:
www.baumer.com/worldwide



Baumer International

Baumer Group
International Sales
P.O. Box
Hummelstrasse 17
CH-8501 Frauenfeld
Phone +41 (0)52 728 1122
Fax +41 (0)52 728 1144
sales@baumergroup.com

www.baumer.com